

Děrovací jednotka APS 120



Hydraulické děrovací jednotky APS nabízejí výrazné zefektivnění výrobního procesu.

Jelich hlavní předností je jejich mobilita a nízké provozní náklady na děrování.

Nesporným přínosem je rovněž schopnost vytvářet kulaté, ale i oválné otvory v jednom kroku a během pár sekund.

Tvar třmenu jednotky APS umožňuje univerzální použití na ploché oceli, ale i při děrování profilů I, H, L, T a dalších typů profilů.

Dálkové ovládání hydraulické pumpy umístěné přímo na rukojeti jednotky, řídí veškerou činnost systému.

Umí spustit pracovní cyklus, opět ho ukončit kdekoliv v průběhu děrování a v neposlední řadě i vrátit nástroj do původní, startovní pozice. Jednotku APS je možné přenášet v ruku, zavěsit do manipulátoru Service boy nebo vestavět do přípravku.

- Nízké provozní náklady na tvorbu kulatých a oválných otvorů.
- Univerzální použití na ploché i profilové oceli.
- Možnost vestavby do přípravku.
- Dálkové ovládání hydraulické pumpy.

Technická data:

maximální průměr děrování	25 mm
maximální oválný otvor	25 x 18 mm
maximální tloušťka materiálu	16 mm (Rm = 450 Mpa)
vyložení třmenu	110 mm
děrovací síla	44 t
zdvih nástroje	25 mm
hmotnost	35 kg

V ceně obsaženo:

- Děrovací jednotka APS 120
- Hydraulická hadice 5 m (vč. komunikačního kabelu)
- Nářadí pro obsluhu
- Kompletní děrovací nástroj Ø 22 mm
- Hloubkový doraz
- Návod na obsluhu
- Baleno v kartonovém boxu

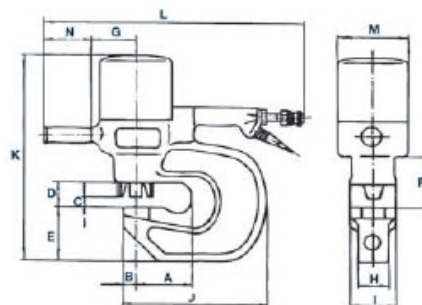







Typ	A	B	C	D	E	F	G	H	I	J	K	L	M	N
APS 120	110	25	18	51	111	110	90	68	100	285	442	585	144	135

Pozor, hydraulická pumpa není v ceně stroje!

Název stroje:	Obj. č.
Děrovací jednotka APS 120	23004

Příslušenství:	Strana
Kompletní sortiment příslušenství najdete v tabulce na straně	130
Kompletní sortiment nástrojů najdete na straně	131

Hydraulické pumpy:

TYP	 Obj. č.	 Objem oleje	 Čas děrovacího cyklu	 Max. tlak	 Váha	 Foto
AHP - M	23189	3,2 l	cca 5 s	700 bar	29 kg	
AHP - L	23190	3 l	cca 3 s	700 bar	34 kg	



Email: info@profi-kovostroje.cz

Tel.: +420 605 017 866

www.profi-kovostroje.cz